

MORDAZAS

FASTMILL
CERO

GAMA MINI

SUJECIÓN
VERTICAL

MAGNÉTICA

TERCER PUNTO

ELEVADORES

ESPACIADORES

MÓDULOS Y
PINES D49

MÓDULOS Y
PINES D90

PLACAS Y
CASQUILLOS

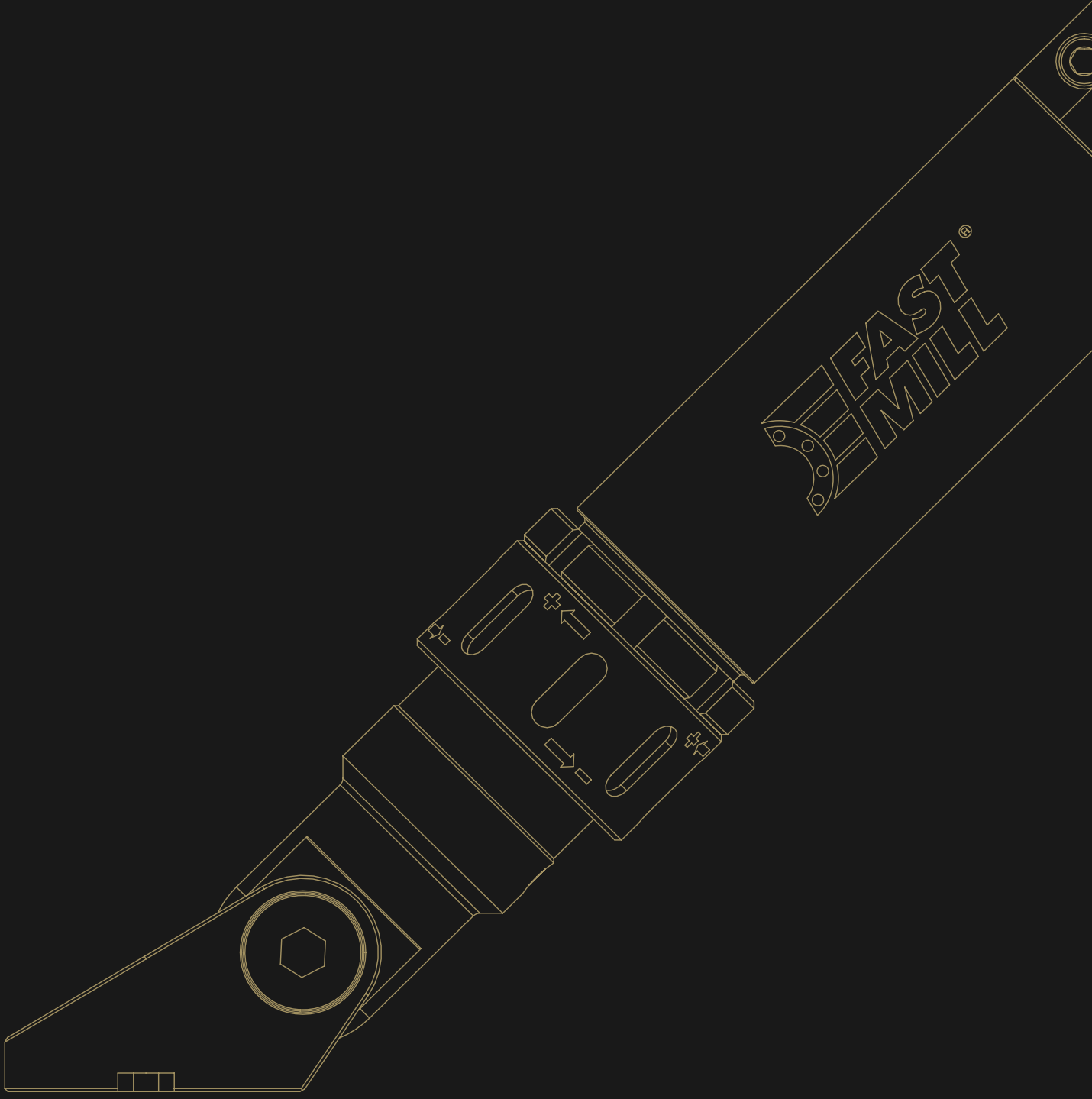

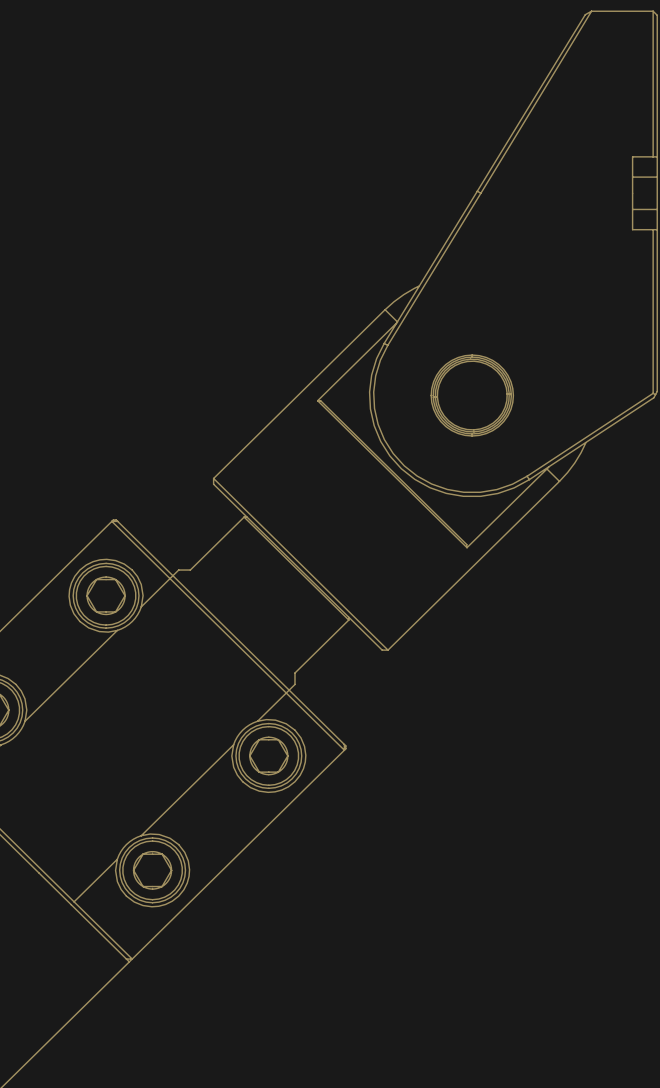

TERCER PUNTO DE SUJECCIÓN

PLACAS Y CA-
SQUILLOS

MÓDULOS Y
PINES D90

MÓDULOS Y
PINES D49

ESPACIADORES

ELEVADORES

TERCER PUNTO

MAGNÉTICA

SUJECCIÓN
VERTICAL

GAMA MINI

FASTMILL
CERO

MORDAZAS



TERCER PUNTO LIGHT

El nuevo tercer punto light es un componente transversal capaz de absorber vibraciones en la mayoría de aplicaciones. Se utiliza para operaciones de desbaste, acabado, taladrado de todos aquellos componentes que requieran un mayor soporte para evitar la activación de vibraciones no deseadas. También se utiliza con éxito en estructuras soldadas combinadas con sistemas magnéticos FastMill. Su particular estructura le permite adaptarse a la longitud deseada y luego aplicar, si es necesario, una fuerza de empuje o tracción sobre la pieza de trabajo mediante la tuerca roscada.

CÓDIGO	DESCRIPCIÓN	DIMENSIÓN	PESO
FM46192500	Set tercer punto light	365/455 (14,37" / 17,9")	5 kg
SET CONFIGURACIÓN			Nº
Terce punto de sujeción			1 pieza
C - llave de uña 45			1 pieza
Casquillo Ø24-24 mm			2 piezas
Tornillo cabeza cilíndrica con hexágono interior 12,9 (DIN912)			2 piezas

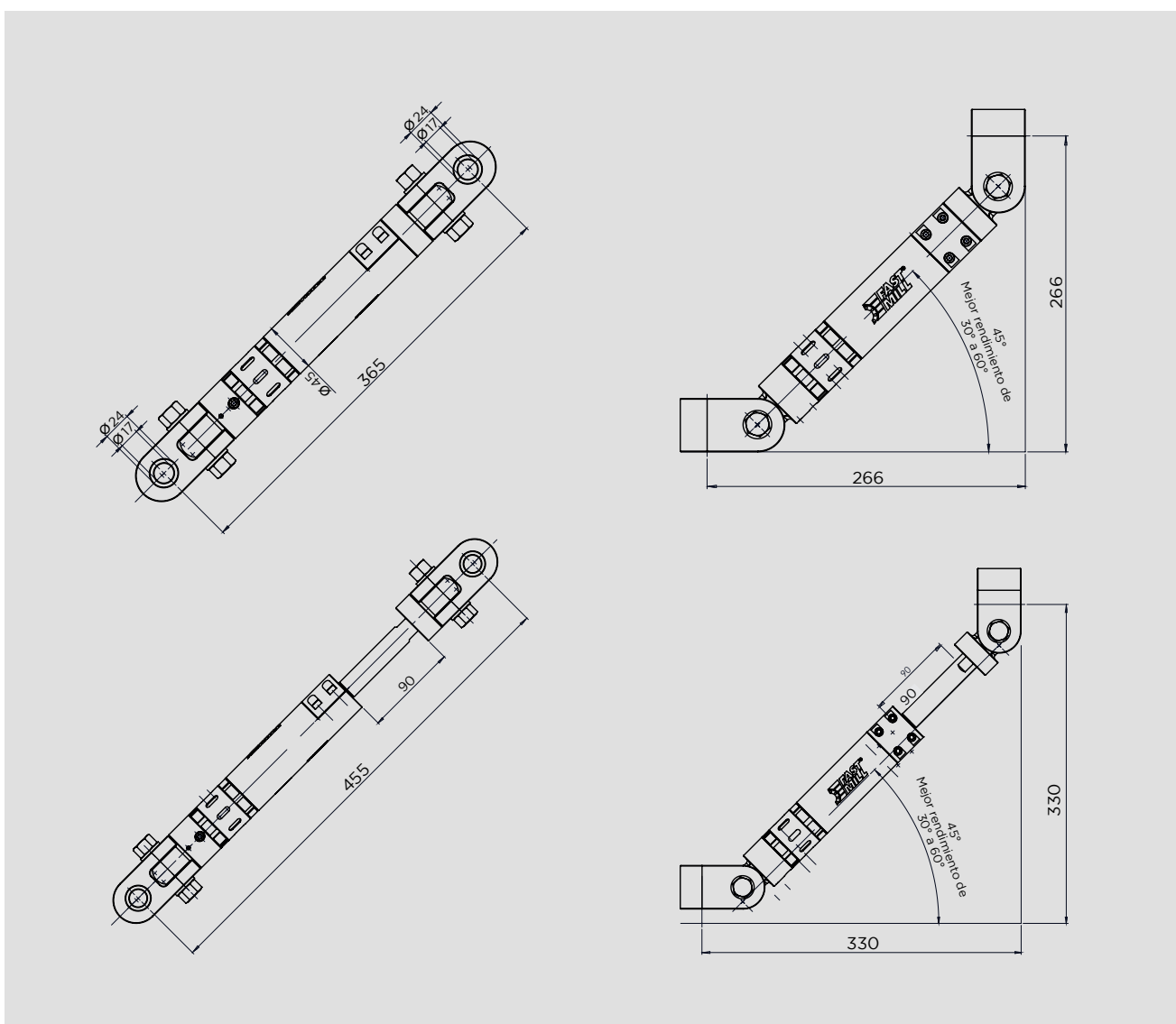

SET TERCER PUNTO LIGHT



SET TERCER PUNTO

Un tercer punto de sujeción para operaciones de desbaste, acabado y taladrado de piezas fijadas en posición vertical. Gracias a su rígido sistema telescópico y a sus extensiones modulares adicionales, el tercer punto de sujeción soporta las piezas y resiste las vibraciones y flexiones provocadas por las operaciones de mecanizado, evitando así el uso de soportes de sujeción costosos, pesados y voluminosos. El tercer punto de sujeción se puede fijar directamente sobre placas o piezas de trabajo mediante tornillos TCEI estándar o módulos/alzadores FASTMILL®. Alternativamente, se puede fijar en las ranuras en T de la máquina. Además de fijar, gracias a su eficaz sistema de ajuste fino, se puede ajustar en función de empuje o tracción para asegurar la verticalidad de las piezas antes de su mecanizado.

CÓDIGO	DESCRIPCIÓN	DIMENSIÓN
FM46191600	Set tercero punto	630/820 (24,80"/32,28")

SET CONFIGURACIÓN	Nº
Tercer punto de sujeción	1 pieza
C - llave de uña 45	1 pieza
Casquillo Ø24-24 mm	2 piezas
Tornillo cabeza cilíndrica con hexágono interior 12,9 (DIN912)	2 piezas

ACCESORIOS

CÓDIGO	DESCRIPCIÓN	DIMENSIÓN
FM46191650	Extensión	+ 200 (7,87")
FM93000019	llave de uña	

No incluido en el set.

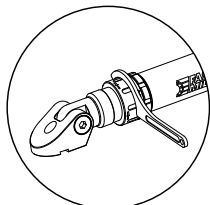

LLAVE DE UÑA EN C 92-95 APLICACIÓN

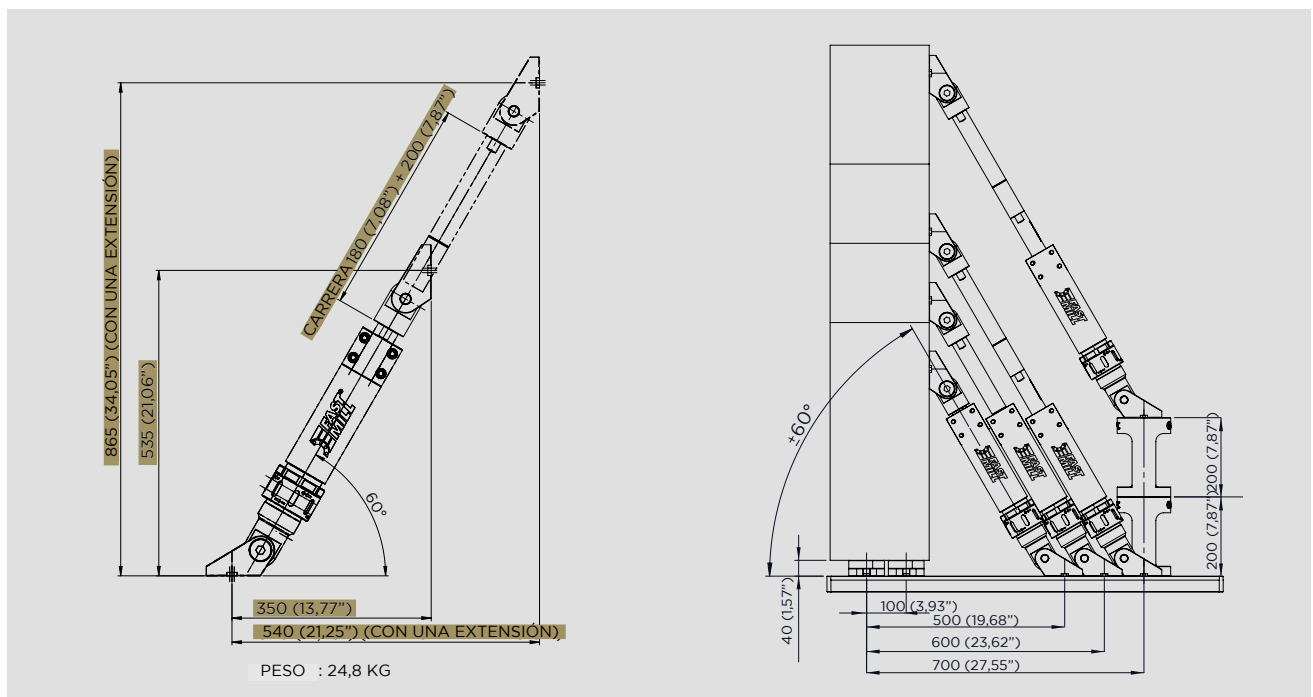
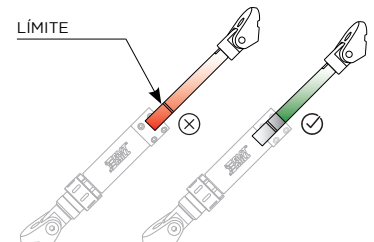
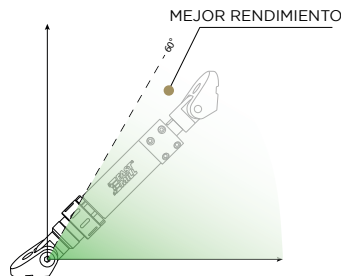

SET TERCER PUNTO

